

Catálogo general 2008



Vistas con estilo

En las obras interiores, también la elección de la repisa de ventana adecuada es siempre una cuestión de estética. Da igual si busca concretamente una repisa de ventana que se adapte al interior con estilo o si busca marcar acentos en el diseño de los cuartos interiores: Werzalit ofrece una amplia selección de formas y decorados, así como dimensiones de hasta 600 mm de anchura y 6000 mm de longitud. Podrá elegir entre los siguientes tipos de repisa de ventana:

En el sector de la vivienda: ▶ **Compact** – el diseño moderno y sencillo
▶ **Exclusiv** – con canto moldeado clásico

En el negocio inmobiliario: ▶ **Repisas de ventana System**
de las series CF y YF – con embellecedores integrados

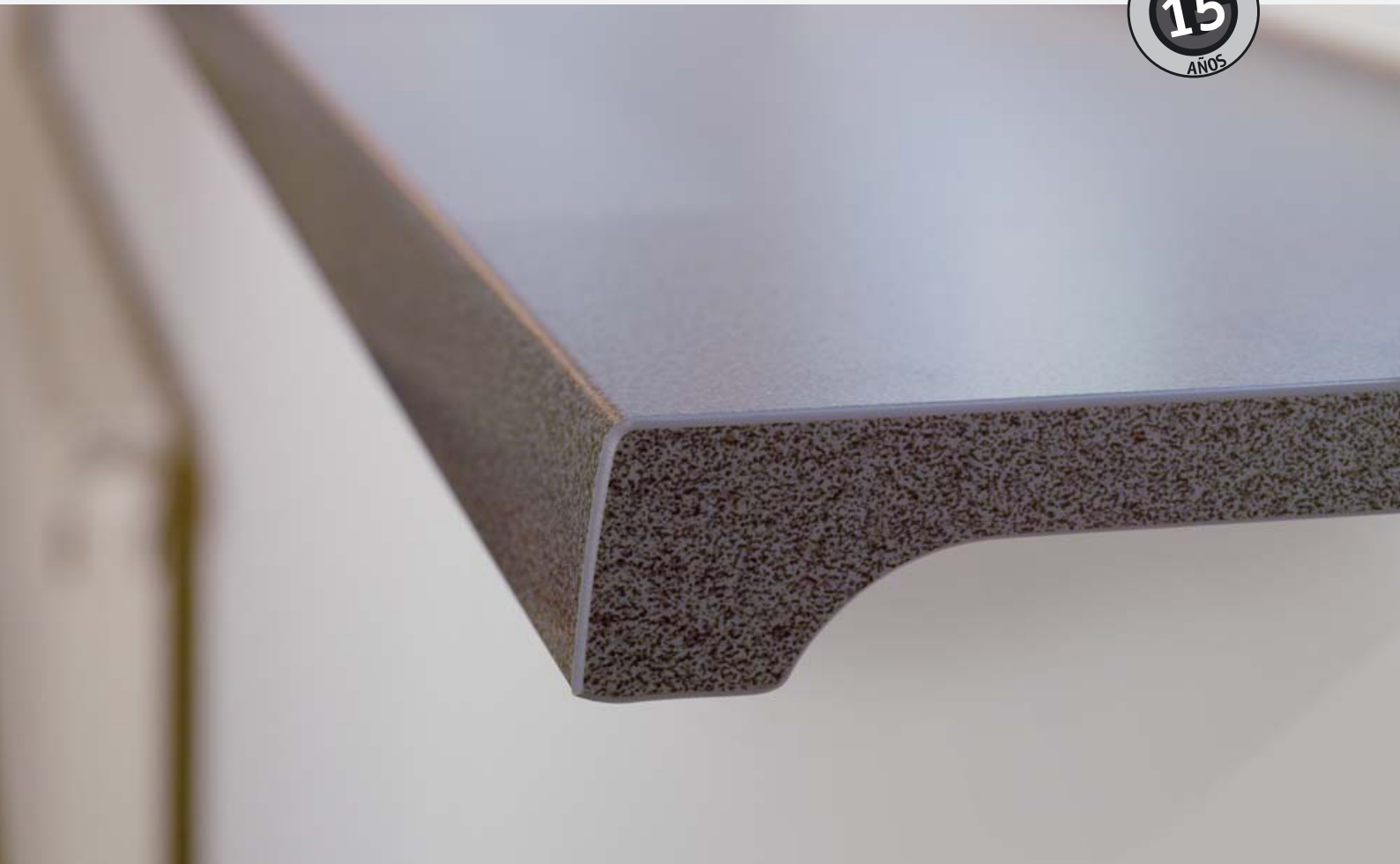



Ventajas:

- ▶ Fácil de limpiar.
- ▶ Superficie resistente al rayado.
- ▶ Moldeada por compresión en una pieza.

SERVICIO INDIVIDUAL

- ▶ Recubrimiento de los cantos igual que la decoración.
- ▶ Cortada a medida.
- ▶ Rápida entrega.

Dentro y fuera la mejor calidad

Tanto en construcciones nuevas como en reformas: Una repisa de ventana deberá cumplir los requisitos más elevados desde la perspectiva física-constructiva. Las repisas de ventana de Werzalit se fabrican mediante un procedimiento patentado como piezas preformadas a alta presión:



El resultado es el siguiente: Las repisas de ventana Werzalit están completamente comprometidas con la calidad. Son estables en cuanto a forma, resistentes contra la humedad de los edificios, tienen una larga vida útil y son prácticamente indestructibles.

01 REPISA DE VENTANA



Compact

Compact S 18

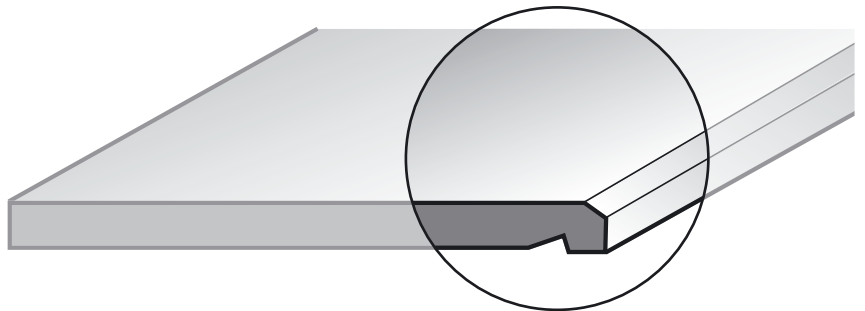
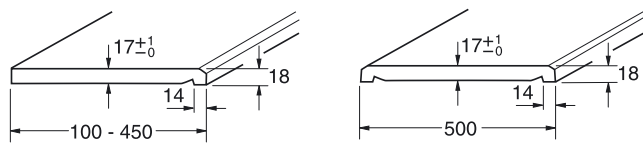

Colores y decoraciones para Compact



001 | blanco

310 | dolomita

311 | carrara



324 | amarillo claro

326 | naranja

327 | rojo claro

330 | verde luminoso

335 | azul claro

055 | negro



418 | gris claro

Nombre del producto	Grosor del canto (mm)	Longitud estándar (mm)	Anchura (mm)	Variantes de decoración
Compact S18	18	4250	100, 150, 200, 250, 300, 350, 400, 450	10

Exclusiv

Exclusiv E 34

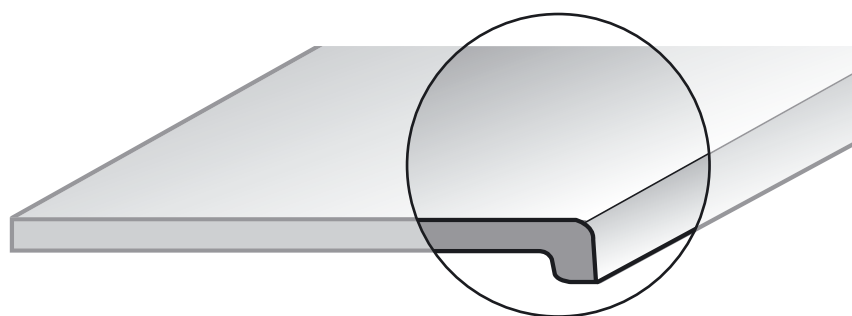
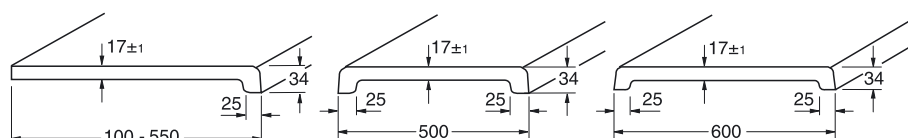

Colores y decoraciones para Exclusiv



Nombre del producto	Grosor del canto (mm)	Longitud estándar (mm)	Anchura (mm)	Variantes de decoración
Exclusiv E34	34	3000	100, 150, 200, 250, 300, 350, 400, 450, 500, 550	17
Exclusiv E34	34	4250	100, 150, 200, 250, 300, 350, 400, 450, 500, 550	17
Exclusiv E34	34	6000	100, 150, 200, 250, 300, 350, 400, 450, 500, 550	17

01 REPISA DE VENTANA



Repisa de ventana System

Repisa de ventana System YF y CF

La repisa versátil en la construcción de inmuebles

Las repisas System de Werzalit de las series CF y YF disponen de embellecedores integrados y son adecuadas para una altura de embellecedor de 65 mm para canaletas para cables y conexiones eléctricas.

Compact

CF 65/4

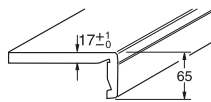

CF 100/4

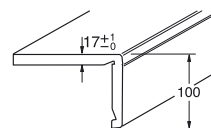

Exclusiv

YF 65/6

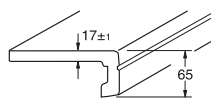

YF 100/6

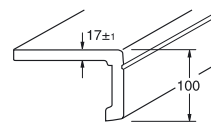

YF 140/6

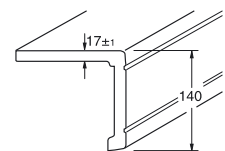

(Para los colores y las decoraciones, véanse las páginas 4 y 5)

Accesorios

Consolas

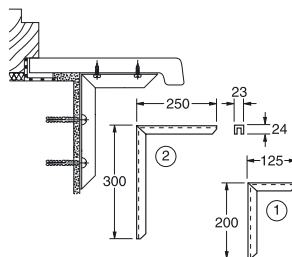

Rejillas de ventilación

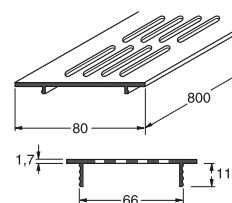

Nombre del producto	Altura del embellecedor (mm)	Longitud estándar (mm)	Anchura (mm)	Variantes de decoración
CF 65/4	65	4250	100, 150, 200, 250, 300, 350, 400, 450	10
CF 100/4	100	4250	100, 150, 200, 250, 300, 350, 400, 450	10
YF 65/6	65	6000	100, 150, 200, 250, 300, 350, 400, 450, 500, 550	17
YF 100/6	100	6000	100, 150, 200, 250, 300, 350, 400, 450, 500, 550	17
YF 140/6	140	6000	100, 150, 200, 250, 300, 350, 400, 450, 500, 550	17

Servicio de repisas de ventana

Ahorre tiempo y dinero

El servicio de repisas de ventana de Werzalit le ahorra una gran cantidad de trabajo. Tan pronto como tenga el encargo para un nuevo inmueble, tómele las medidas y transmítanos los datos a través de su comerciante. Del resto, es decir, el recorte a medida, los entallamientos y el recubrimiento de los cantos, nos encargamos nosotros.

Además, hay que añadir un extra adicional: ¡Al mismo tiempo se ahorrará dinero!

Nuestras prestaciones de servicios* incluyen:

► Recorte a medida fija

Werzalit le suministra las repisas de ventana **recortadas a la medida fija** y, si fuera necesario, con los entallamientos correspondientes. A diferencia de con los materiales clásicos suministrados por metros pagará entonces sólo lo que realmente necesita; los restos sin valor se suprimen. Además, hay que añadir un extra adicional: Con un recargo muy escaso por recorte del 6 %, se ahorrará una gran cantidad de trabajo y minimizará al mismo tiempo el riesgo de desperdicios.

► Recubrimiento de cantos de ABS en calidad para muebles

Werzalit es el único fabricante que se encarga por usted del **revestimiento de los cantos de corte abiertos**. El recubrimiento de cantos de ABS está adaptado a la decoración de la repisa de ventana solicitada y garantiza un **acabado sin fisuras en calidad para muebles**.

► En el momento justo

Con el servicio de repisas de ventana de Werzalit evita una inmovilización de capital innecesaria en el almacén. Gracias a los **rápidos tiempos de acabado y el cumplimiento puntual de los plazos** se reduce la fase preparatoria a un máximo de 2 semanas. Además, le garantizamos la disponibilidad plena de los 17 colores y decoraciones de las series Compact y Exclusiv.



Recubrimiento de cantos de ABS en calidad para muebles



Medidas fijas, cortes de separación y entallamientos

*Excepto las repisas de ventana System. Prestaciones de servicio a petición.

Naturalmente tenemos a su disposición instrucciones de montaje detalladas para todas las repisas de ventana de WERZALIT.

02 PAVIMENTO PARA TERRAZAS

terraZa 

Un suelo para destacar

El producto terraZa ha sido desarrollado para superar exigencias especialmente altas en el exterior, respaldado por la experiencia en el manejo de materiales derivados de la madera y el know-how de dar las formas necesarias a la madera.

Con terraZa, la delineación de caminos, terrenos, escalones y terrazas adquiere una nueva calidad. terraZa reúne todos los deseos y exigencias de un pavimento para terrazas moderno y con estilo: Es natural y resistente y al mismo tiempo absolutamente fácil de trabajar y cuidar. **Véalo usted mismo: terraZa tiene mucho que ofrecer.**

terraZa 

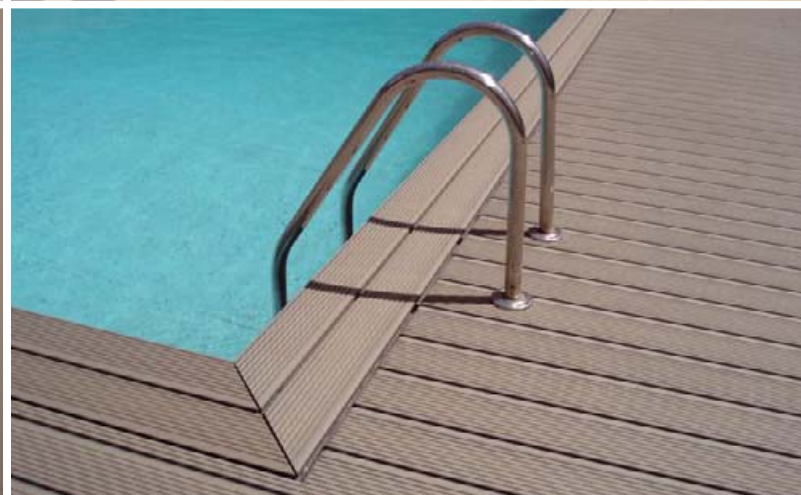



Ventajas:

- ▶ Pavimento para terrazas moderno y con estilo.
- ▶ Carácter de madera natural.
- ▶ Resistente contra la humedad, el frío, la lluvia ácida, la sal y el cloro.
- ▶ Antirresbaladizo en caso de humedad.
- ▶ No se astilla.
- ▶ Colocación rápida y económica.
- ▶ Indicado para superficies grandes y pegueñas.
- ▶ 5 años de garantía.

Resistencia a cada paso

Tanto si se trata de perfiles o baldosas, los pavimentos terraZa dan satisfacción también a largo plazo. Al contrario que la madera, este perfil es bastante más estable en cuanto a forma y más resistente contra la humedad, el frío, la lluvia ácida, el agua salada y el agua clorada. Este material especial también es antirresbaladizo cuando hay humedad y no se astilla. El moho y los insectos no le afectan. También es fácil de cuidar y limpiar.

Perfil terraZa:

Ha recibido el premio al diseño y la innovación en Baden-Württemberg



**Focus Know-how
Silber 2005**



Baldosa terraZa:

Producto del año 2008



02 PAVIMENTO PARA TERRAZAS

terraZa

Perfil

Perfil terraZa – La coronación de las terrazas

El carácter de madera natural y la superficie con estilo del material terraZa convence a primera vista y se acredita a largo plazo. Los perfiles, que se pueden colocar por ambos lados, tienen acanaladuras gruesas y finas y permiten, combinados, interesantes opciones de diseño. Se puede elegir entre los colores sabbia, terracotta, topino y marrone, los cuales palidecen ligeramente de forma natural con el paso del tiempo sin perder su carácter básico.

Colocación – clic a clic

Un sistema de encaje patentado facilita el montaje de los perfiles y evita las juntas abiertas, a través de las cuales puede penetrar suciedad o alimentos o, incluso, crecer malas hierbas. En vez de ello, los perfiles terraZa disponen de juntas visibles que no sólo dan una buena impresión en cuanto al diseño, sino que además permiten la dilatación natural del material en caso de fluctuaciones climáticas. Este sólido suelo aguanta una carga de hasta 500 kg/m².

Los colores



481 | sabbia*

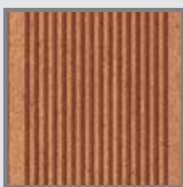

482 | terracotta



483 | topino



484 | marrone

*Incremento de los cuidados de limpieza debido al color más claro.

Los perfiles

Perfil de inicio

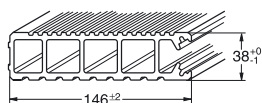

Perfil terraZa

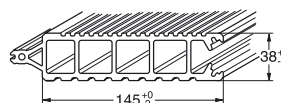

Perfil de terminación

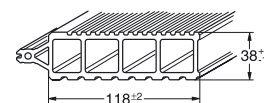

Accesorios

Diafragma de subconstrucción

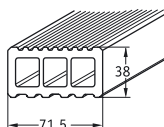

Tapa protectora

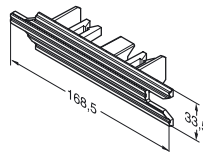

Pieza angular de recubrimiento



Perfil de conexión

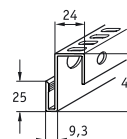

Estribo de sujeción

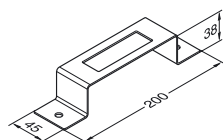

Almohadilla de goma

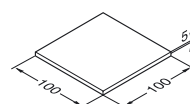

Listón de terminación



Baldosa



Baldosa terraZa – Cuadrada. Práctica.

Con las medidas ideales de 44 x 44, la baldosa terraZa ofrece una alternativa interesante al perfil. Equipado con el práctico sistema de encaje, este formato se puede colocar de forma segura y rápida. Se pueden lograr acentos individuales gracias a la estructura acanalada de la superficie, que se puede colocar opcionalmente de forma longitudinal, transversal o alternada. Además, se puede combinar con los perfiles terraZa. La baldosa terraZa está disponible en los colores terracota, topino y marrone, por lo que siempre encajará en sus proyectos.

Eficacia en la superficie

Precisamente en las superficies amplias es donde es más rentable el innovador sistema de encaje de la baldosa terraZa. De este modo se puede colocar metro cuadrado a metro cuadrado de forma eficaz y rápida sin perder calidad de la estabilidad. La distancia de la sencilla subconstrucción es de máximo 44 cm. El material no sólo es sumamente resistente, sino que con un límite de carga de un máximo de 600 kg/m² abre una gran gama de opciones de aplicación.

Baldosa terraZa

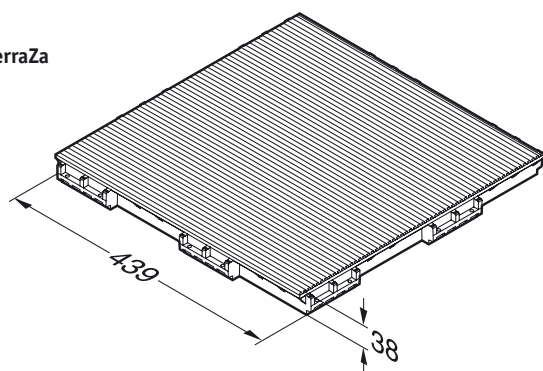

Accesorios

Rastrel de subconstrucción

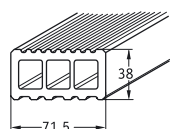

Listón de subconstrucción

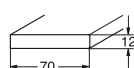

DATOS TÉCNICOS	Perfiles	Baldosas
Anchura de cubrimiento	aprox. 150 mm con junta de 5 mm aprox. 155 mm con junta de 10 mm	442 x 442 mm
Longitud de suministro	4, 5, 6 m	
Material necesario/m ²	aprox. 6,7 m.l con junta de 5 mm aprox. 6,5 m.l con junta de 10 mm	aprox. 5,1 unidades
Altura	38 mm	38 mm

Los colores

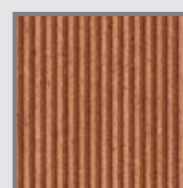

482 | terracotta

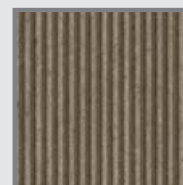

483 | topino

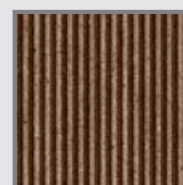

484 | marrone

Naturalmente tenemos a su disposición instrucciones de montaje detalladas para todos los pavimentos para terrazas de WERZALIT.

03 FACHADAS

La mejor protección

Las fachadas Werzalit toman el tiempo tal como viene. Con su superficie robusta y resistente a los golpes, protegen la casa de las influencias meteorológicas. Al mismo tiempo ofrecen todas las ventajas de una fachada sobrepuesta y ventilada por detrás.

Los **perfiles de fachada Selekt y Siding** permiten una gran libertad creativa y sus superficies barnizadas acabadas son sinónimo de una gran calidad y durabilidad sin costes de mantenimiento. Los perfiles están listos para montar y permiten, por lo tanto, una colocación sencilla y rápida. **Utilizadas como fachada parcial, completa o climática**, desarrollan su efecto en la construcción nueva exactamente del mismo modo que en la modernización o la rehabilitación de edificios antiguos.



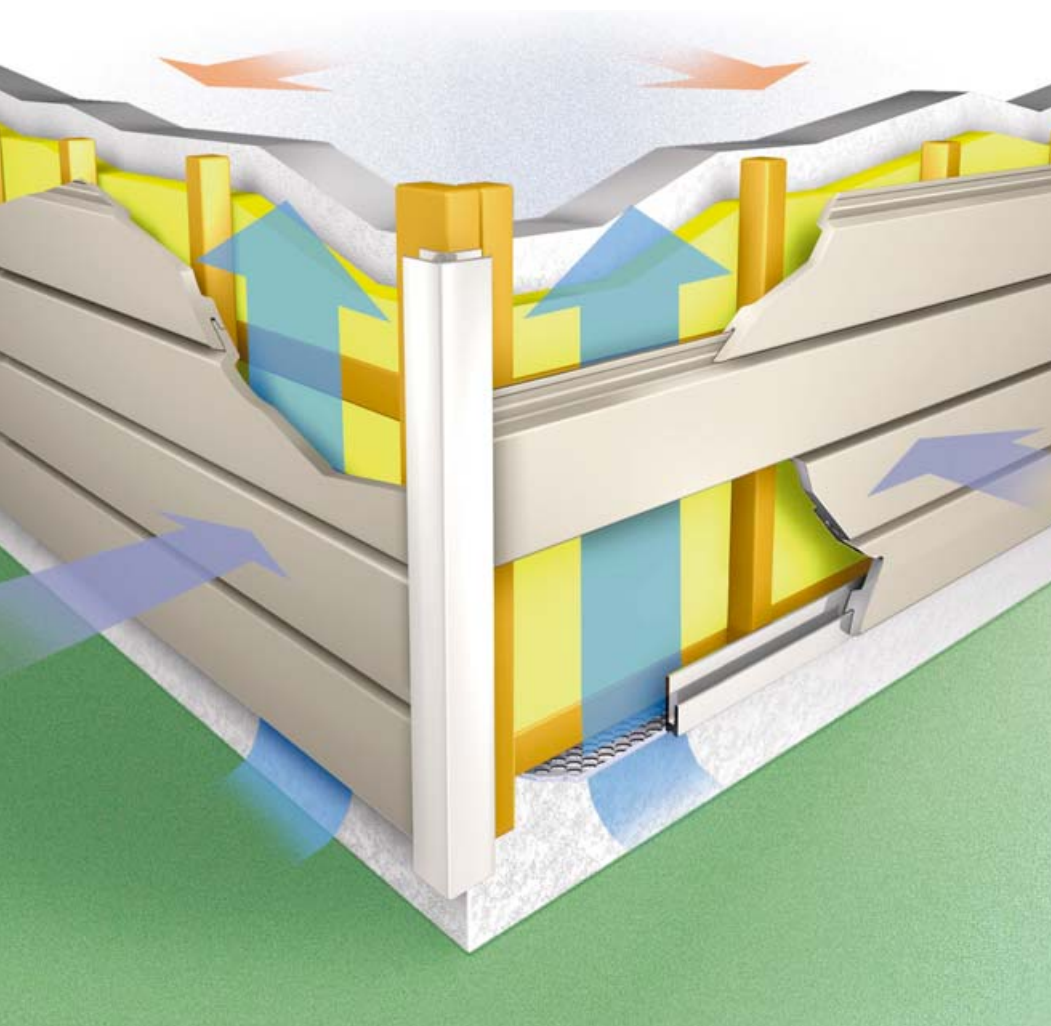

Ventajas:

- ▶ Superficie robusta y resistente a los golpes.
- ▶ Resistente a la intemperie.
- ▶ Libertad creativa.
- ▶ Gran diversidad de colores y decoraciones.
- ▶ Resistencia continua a la intemperie.
- ▶ Estabilidad de forma.
- ▶ Resistencia a la luz.
- ▶ Vida útil extremadamente larga.
- ▶ 10 años de garantía.

Fachadas Werzalit o sencillamente «invitación para sentirse a gusto»

Las fachadas climáticas Werzalit aprovechan la separación constructiva entre la mampostería y la protección contra la intemperie. De este modo se logra una circulación continua de aire que permite llevar la humedad de la construcción y del entorno hacia afuera y se encarga de un ambiente agradable en el interior. Gracias a la posibilidad de adaptar los grosores del material aislante individualmente a las exigencias deseadas se pueden cumplir simultáneamente los requisitos del aislamiento térmico hasta alcanzar las normas de las construcciones pasivas.

Usted decide

Estructura horizontal, vertical o diagonal, claramente perfilada o en la clásica solapadura de tablas. Disponible en 51 colores y en 6 variantes de decoración. Los perfiles de fachada Selekt y Siding de Werzalit le ofrecen una gran variedad de opciones de diseño.



Los tipos de colocación:



horizontal



vertical

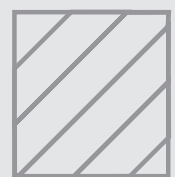

diagonal

Seleкта

Óptimamente perfilado

El perfil de fachada Seleкта de Werzalit le brinda la máxima flexibilidad y libertad de diseño. Tanto en vertical, diagonal u horizontal: se puede colocar en todas las direcciones. La superficie del perfil está disponible en tonos de madera y vetados naturales o en barnizado acabado con estructura de poros en más de 50 atractivas tonalidades de color.

Visión global del perfil Seleкта

- ▶ Ejecución Colorpan: con superficie de acrilato plana y robusta en estructura de poros
- ▶ Dekopan Plus: recubrimiento decorativo resistente a la intemperie
- ▶ Colocación horizontal, vertical y diagonal
- ▶ Elevadas distancias de fijación de hasta máx. 625 mm
- ▶ Disponible en 51 colores y 6 decoraciones de madera
- ▶ Unión de ranura-lengüeta lista para el montaje

Seleкта 155/1

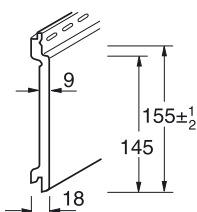

Seleкта 115/ Ángulo de unión con el tejado 155

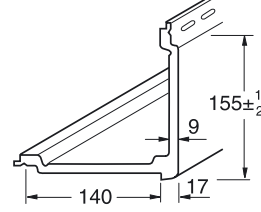
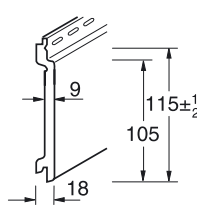

DATOS TÉCNICOS

Perfil de fachada	Seleкта 155/1	Seleкта 115/1
Anchura de cubrimiento	155 mm	115 mm
Longitud de cubrimiento	máx. 5400 mm	máx. 5400 mm
Material necesario/m2	6,45 m.l	8,7 m.l
Grosor en estado colocado	aprox. 19 mm	aprox. 19 mm
Variantes de ejecución	M2* M1**	M2*
Superficie	Estructura de poros, coloración acabada o recubrimiento de decoración	
* Estándar, inflamabilidad normal ** A petición también con inflamabilidad reducida		

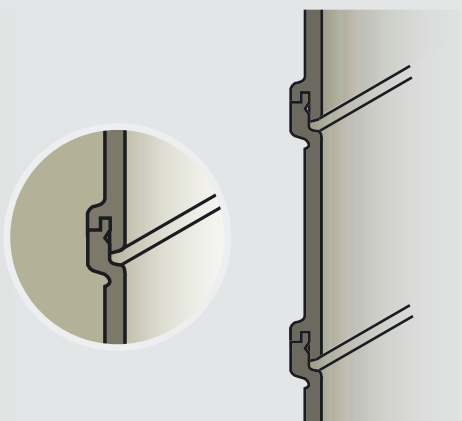

Siding

La solapadura de tablas clásica

El perfil de fachada **Siding** de Werzalit convence en toda la línea. Con su superficie de acrilato estructurada en plano y con 50 atractivas tonalidades de color marca la pauta en cuanto a diseño. Siding está disponible con una anchura de cubrimiento de 152 mm exclusivamente para la colocación horizontal con efecto clásico de solapadura de tablas. La unión de junta longitudinal prefabricada permite un diseño óptimo de la fachada.

Visión global del perfil Siding

- ▶ Ejecución Colorpan: con superficie de acrilato plana y robusta en estructura perlada
- ▶ Disponible en 51 colores
- ▶ Colocación horizontal
- ▶ Junta de tope prefabricada en el perfil: solapada, sin juntas abiertas
- ▶ Longitud de perfil propicia (3,66 m); una sola persona puede montarlo
- ▶ Diversos perfiles suplementarios disponibles

Siding 152

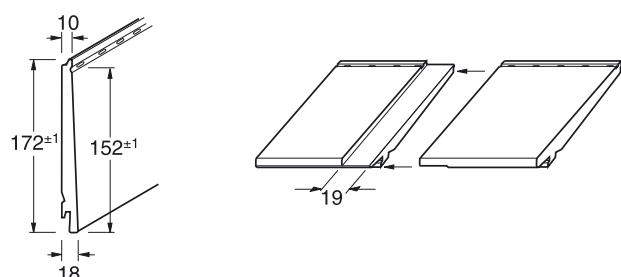

DATOS TÉCNICOS

Perfil de fachada	Siding 152
Anchura de cubrimiento	152 mm
Longitud de cubrimiento	máx. 3660 mm
Material necesario/m2	6,58 m.l
Grosor	10 mm (lengüeta), 18 mm (ranura)
Grosor en estado colocado	aprox. 20 mm
Variantes de ejecución	M2* M1**
Superficie	Estructura perlada, coloración acabada
* Estándar, inflamabilidad normal ** A petición también con inflamabilidad reducida	



El tipo de colocación:



horizontal

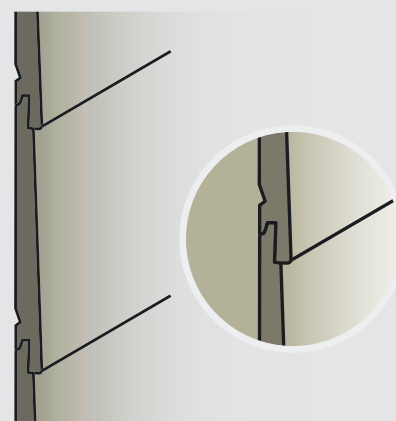

03 FACHADAS



Placa de revestimiento

Más que una fachada

Las placas de revestimiento son ideales para recubrimientos laminares cerrados de fachada. Están recubiertos por ambos lados decorativamente y están disponibles en los formatos estándar de 3650 x 1320 mm y 6 u 8 mm de grosor. Nuestras placas de revestimiento están disponibles en 64 colores decorativos y en 11 decoraciones de madera.

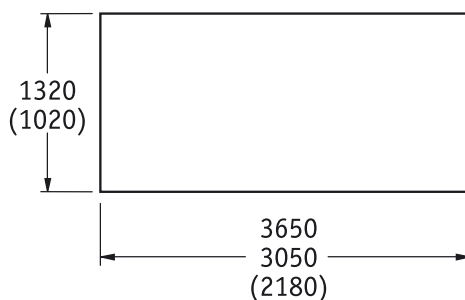

DATOS TÉCNICOS

	Placa de revestimiento
Formatos	2180 x 1020 mm 3050 x 1320 mm 3650 x 1320 mm
Grosor	6 mm 8 mm
Variantes de ejecución	M2* M1**
Superficie	Recubrimiento de decoración
* Estándar, inflamabilidad normal ** A petición también con inflamabilidad reducida	

Colores y decoraciones

dekopan plus para Selektá



colorpan para Siding y Selektá

[Grupo de precios 1]

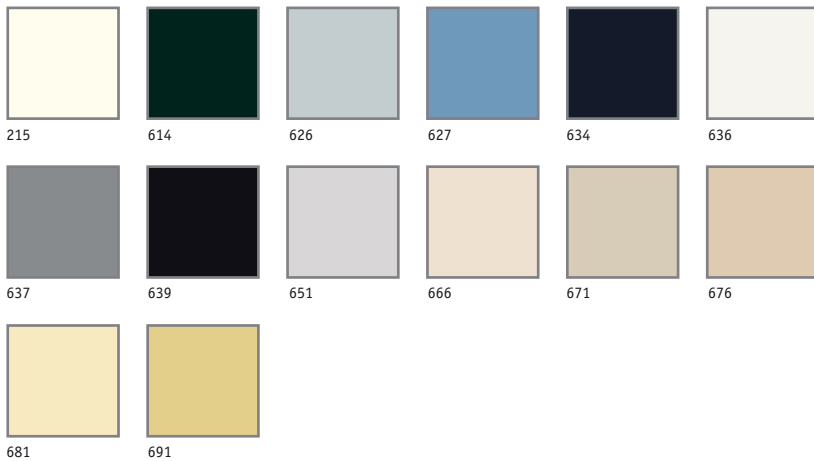

Placas de revestimiento

[Grupo de colores UNIVERSAL]*

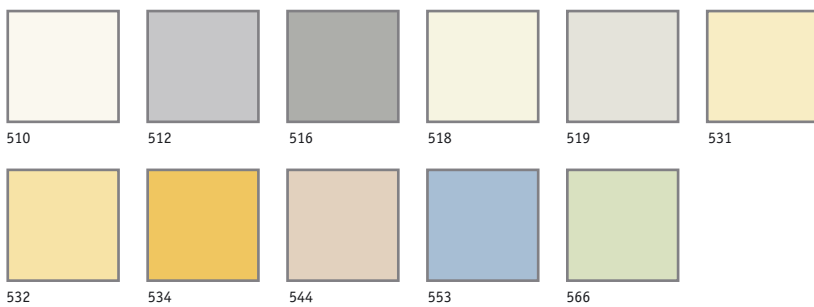

*Encontrará otros colores en nuestras paletas de colores actuales. Consúltenos.

Naturalmente tenemos a su disposición instrucciones de montaje detalladas para todos los perfiles de fachada de WERZALIT.

04 BALCONES

Poner acentos

Werzalit ofrece un amplio programa de perfiles y placas para los balcones con gran variedad en cuanto a forma, formato, diseño y tonalidad de color. Todos ellos ayudan en el diseño y ofrecen protección visual. El principio modular del surtido permite las variantes de revestimiento más diversas. Se puede utilizar para estilos arquitectónicos modernos y tradicionales.

Revestimientos de balcones



Balcones adosados



Sistemas de barandillas





Ventajas:

- ▶ Resistencia continua a la intemperie.
- ▶ De larga duración.
- ▶ No pintar jamás.
- ▶ Resistencia a la luz.
- ▶ Gran variedad de diseño.
- ▶ Ampliamente combinable.
- ▶ 5 años de garantía.

Revestimientos de balcones – Vivienda a cielo descubierto

¿Qué puede ser mejor que vivir en el balcón cuando da el sol? Para que su salita ampliada mantenga su ambiente privado, los revestimientos para balcones de Werzalit protegen de las miradas de terceros. Tanto si se trata de perfil o placa, puede elegir entre un gran número de diferentes variantes de revestimiento en numerosos colores y decoraciones.

Balcones adosados – Un incremento de valor duradero

Los balcones incrementan la calidad de la vivienda y al mismo tiempo el valor del inmueble.

Tanto si se trata de edificios nuevos o antiguos, el sistema adosado Modula pone acentos arquitectónicos y además persuade con su construcción rentable.

Sistema de barandilla – Flanqueado seguro

La construcción de barandilla no sólo sirve para la seguridad, sino que es también desde la perspectiva óptica una verdadera atracción. El sistema de barandilla 125 de Werzalit está homologado y cumple todos los requisitos de las normas reconocidas de la técnica.



Perfiles longitudinales

Balcones con perfil

Los perfiles longitudinales de las series S y F se pueden cortar a medida individualmente en la longitud y son, por lo tanto, idóneos para la disposición vertical, horizontal, diagonal y libre

Perfiles longitudinales S

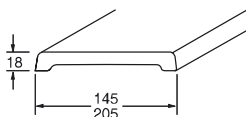

Perfiles longitudinales F

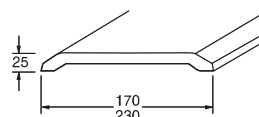

Perfiles moldeados

Perfil Rügen

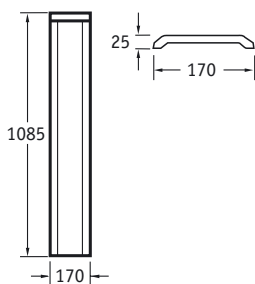

Perfil Neckar

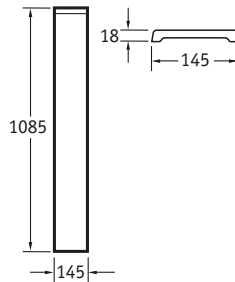

Perfil Allgäu

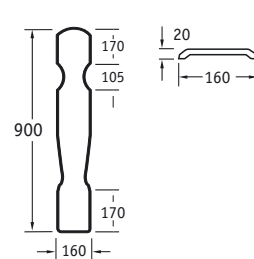

Placas de revestimiento

Amplia protección

Con las placas de revestimiento, Werzalit ofrece una alternativa para los revestimientos de balcones laminares cerrados. Revestidos por ambos lados, están disponibles en distintos grosores de material y formatos de hasta un máximo de 3650 x 1320 mm.

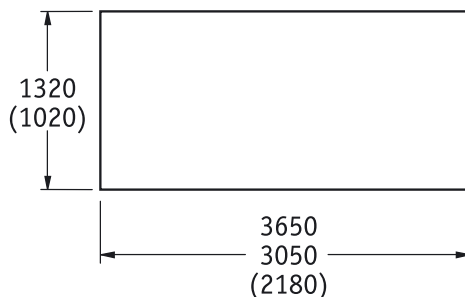

Colores y decoraciones

Perfiles

dekopan plus **



151 | meranty

152 | white oak

153 | mountain pine

154 | dark cedar

colorpan



626 | arctic white

636 | coast white

666 | lava white

679 | deep earth

[Grupo de precios 1]

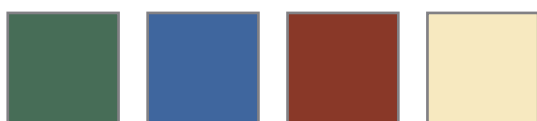

613 | reed

633 | ocean

663 | volcanic

681 | dune white

[Grupo de precios 2]

Placas de revestimiento

[Grupo de colores UNIVERSAL]*



510

512

516

518

519

531



532

534

544

553

566

***Encontrará otros colores en nuestras paletas de colores actuales. Consúltenos.**

** El perfil moldeado Allgäu no está disponible en Dekopan Plus.



Naturalmente tenemos a su disposición instrucciones de montaje detalladas para todos los perfiles de balcón de WERZALIT.

05 TABLEROS

El mejor cubierto para su mesa

En la gastronomía, los tableros están sometidos día tras día un gran desgaste: arañazos, ácidos, grasas, cenizas ardientes de cigarrillos, el calor y la humedad. Los tableros de Werzalit aguantan todo sin dejar ni huella. Nuestro proceso de fabricación patentado hace que los tableros de Werzalit sean insensibles contra las influencias mecánicas, térmicas y químicas.

Gracias a las superficies prensadas homogéneamente con materias derivadas de la madera en versión decorativa o de tela, los tableros de Werzalit obtienen su superficie lisa y cerrada, son fáciles de limpiar y cumplen incluso los elevados requisitos higiénicos de la gastronomía profesional.





Ventajas:

- ▶ Fáciles de cuidar.
- ▶ Sólidos.
- ▶ Resistentes a la intemperie.
- ▶ Resistentes al calor.
- ▶ Resistentes a las cenizas ardientes.
- ▶ Superficie sin juntas.
- ▶ Resistentes a los rayos UV.

Diseño con forma estable

Los tableros de Werzalit son duraderos, resistentes al uso y a la intemperie. Premisas ideales para emplearlos tanto en el interior como en el exterior: tanto como muebles de jardín o de ocio, así como para el equipamiento profesional de la gastronomía, ferias y eventos. Y al que le gusta tener todo de una sola pieza, tiene a su disposición los taburetes y las bandejas a conjunto.

Nuestro plato especial para sus actuaciones: Sobres de mesa únicos – con logotipo

Para eventos, ferias o para la presentación de su marca: los tableros de Werzalit con motivo impreso individual son apropiados especialmente para la promoción y como soporte continuo de publicidad y se fabrican según las indicaciones de diseño individuales. Gracias al material derivado de la madera y resistente a la intemperie, y su elevada resistencia a los rayos UV, los tableros de Werzalit con logotipos son apropiados del mismo modo para el uso en interiores, así como para el empleo temporal en el exterior.

werzalit®
RESISTENTE. ATRACTIVO.

WERZALIT GmbH + Co. KG
Postfach 20 · D-71718 Oberstenfeld
Teléfono +49 (0) 70 62 / 50-0
Fax +49 (0) 70 62 / 50 208
info@werzalit.de
www.werzalit.de

WERZALIT E+P, S.L.
Sr. Yan Rawal · Sr. Jordi-Krishna Rawal
Pol. Ind. Can Farragut · Ctra. Sils, Nave 55
17430 Sta. Coloma de Farners · Gerona
Teléfono +34 (0) 9 72 / 87 75 87 / -88
Fax +34 (0) 9 72 / 84 38 14
jordirawal@werzalitiberica.com
www.werzalit.es